

KLYN 2700

□ | IP20 | 850° | FAISC. 50°~80°* | UGR<16* | DRI. INC

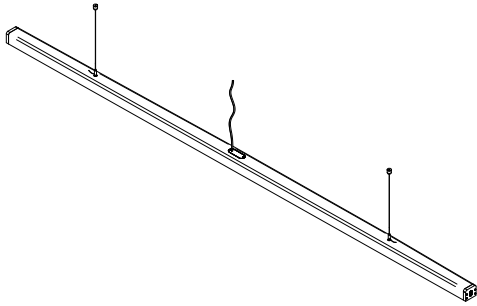

Généralités :

L'installation doit être effectuée uniquement par un professionnel qualifié, sous risque de non prise en garantie.

Ne pas travailler sous tension

Avant de procéder à toute opération, toujours couper l'alimentation électrique et s'assurer qu'elle ne peut pas être rétablie accidentellement.

La sécurité de l'appareil ne peut être assurée que par un strict respect des Normatives Européennes sur les équipements électriques et des instructions suivantes. En cas de dysfonctionnement, ce luminaire peut-être réparé par un professionnel agréé. Contactez-nous : contact@kraken-lighting.fr

Gardez ces instructions pour des consultations ultérieures.

Recyclage DEEE - Suivre les données relatives à votre dalle LED.

Directive 2002/96/CE

Déchets d'Equipements Electriques et Electroniques Ce produit est conforme à la Directive ED 2002/96/CE. Le symbole de la corbeille barrée reporté sur l'appareil indique que ce dernier doit être éliminé à part lorsqu'il n'est plus utilisable et non pas avec les ordures ménagères. L'utilisateur a la responsabilité de porter l'appareil hors d'usage à un centre de ramassage spécialisé.

Le tri approprié des déchets permet d'acheminer l'appareil vers le recyclage, le traitement et l'élimination de façon écologiquement compatible. Il contribue à éviter les effets négatif possibles sur l'environnement et sur la santé, tout en favorisant le recyclage des matériaux dont est constitué le produit. Pour avoir des informations plus détaillées sur les systèmes de ramassage disponibles, s'adresser au service local d'élimination des déchets ou au revendeur.



Installation :

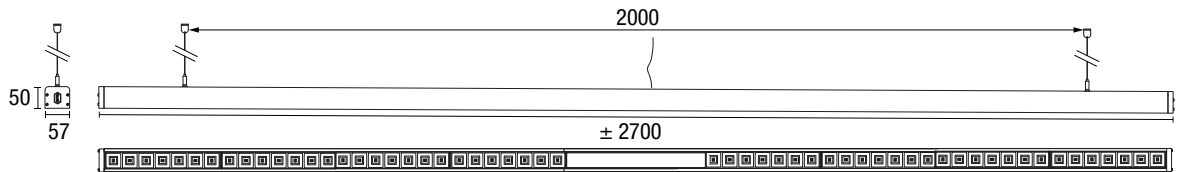

Entre-Axe de fixation pour les patères plafond : 2000 mm

DRIVER incorporé à l'appareil. Câbler directement sur le 230V. Ne pas ouvrir l'appareil sous-tension.

Fixations des filins de suspentes :

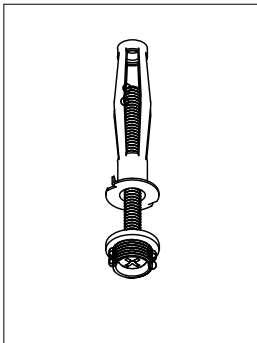

Fixer les 2 patères de suspensions au plafond Utiliser les chevilles et les vis adaptées au support. (non fournies)

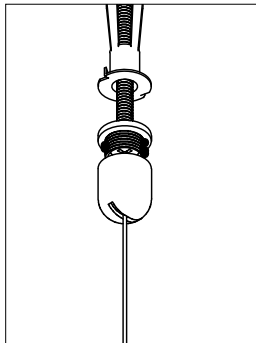

Passer les filins de suspensions et visser les patères sur les platines.

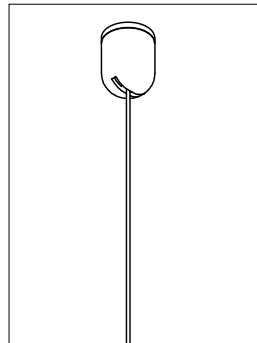

Laisser pendre les filins.

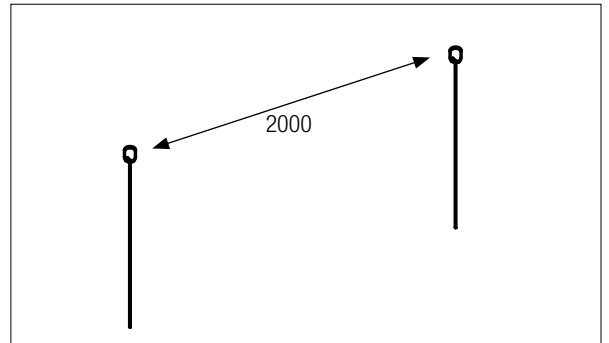

Préparer les 2 filins.

Fixations des suspentes :

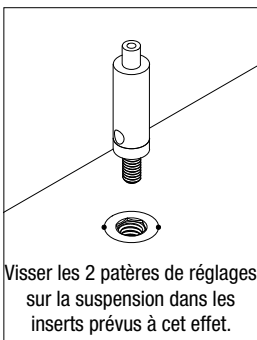

Visser les 2 patères de réglages sur la suspension dans les inserts prévus à cet effet.

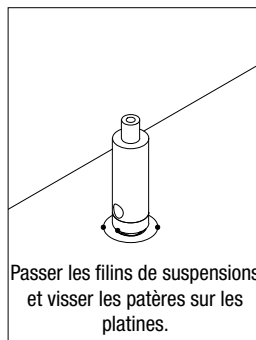

Passer les filins de suspensions et visser les patères sur les platines.

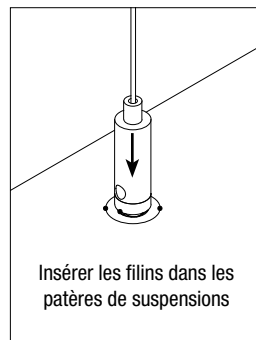

Insérer les filins dans les patères de suspensions

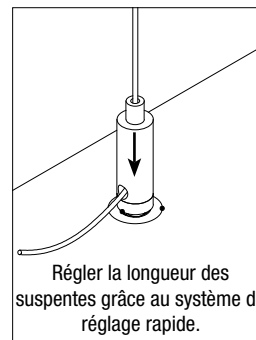

Régler la longueur des suspentes grâce au système de réglage rapide.

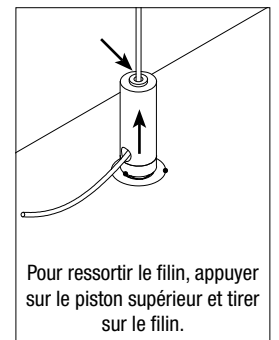

Pour ressortir le filin, appuyer sur le piston supérieur et tirer sur le filin.

